

Line-Signal-Verteiler

Line Signal Splitter



LS-280/SW

Bestell-Nr. • Order No. 20.2220



BEDIENUNGSANLEITUNG
INSTRUCTION MANUAL
MODE D'EMPLOI
ISTRUZIONI PER L'USO
INSTRUKCJA OBSŁUGI
VEILIGHEIDSVOORSCHRIFTEN
CONSEJOS DE SEGURIDAD
SIKKERHEDSOPLYSNINGER
SÄKERHETSFÖRESKRIFTER
TURVALLISUUDESTA

**Blockschaltbild
Blockdiagramm**

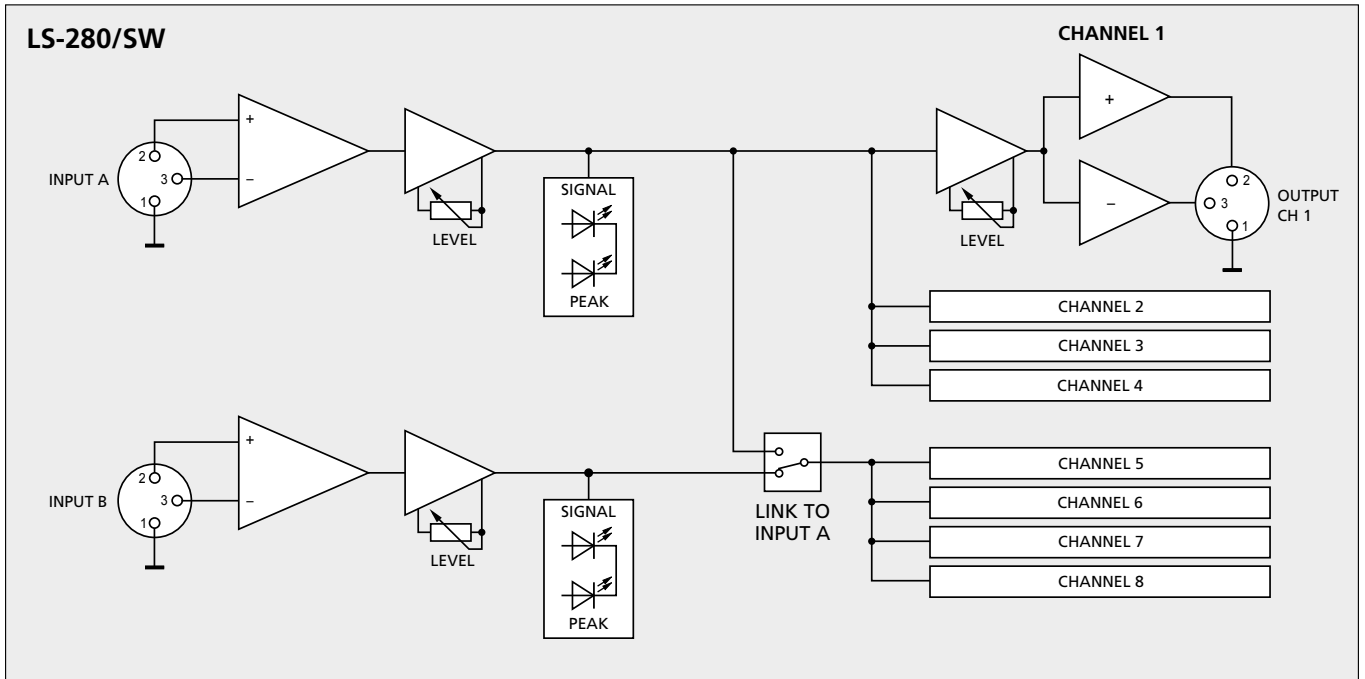

Deutsch	Seite	4
English	Page	5
Français	Page	6
Italiano	Pagina	8
Polski	Strona	9
Nederlands	Pagina	10
Español	Página	10
Dansk	Sida	10
Svenska	Sidan	11
Suomi	Sivulta	11

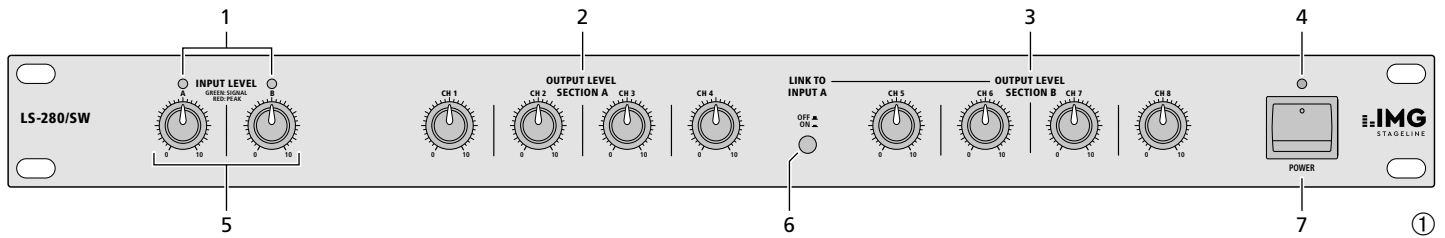

Line-Signal-Verteiler

Diese Bedienungsanleitung richtet sich an Benutzer ohne besondere Fachkenntnisse. Bitte lesen Sie die Anleitung vor dem Betrieb gründlich durch und heben Sie sie für ein späteres Nachlesen auf.

1 Übersicht der Anschlüsse und Bedienelemente

1.1 Frontseite (Abb. 1)

- 1 LEDs für den Betriebszustand
rot = Eingang ist übersteuert
grün = Eingangssignal liegt an
- 2 Regler OUTPUT LEVEL zum Anpassen der Ausgangspegel der Kanäle CH1–CH4
- 3 Regler OUTPUT LEVEL zum Anpassen der Ausgangspegel der Kanäle CH5–CH8
- 4 Betriebsanzeige
- 5 Regler INPUT LEVEL zum Einstellen der Vorverstärkung
- 6 Schalter LINK TO INPUT A
Taste ausgerastet:
Ausgangssignal für die Kanäle CH5 bis CH8 ist das Signal an INPUT B (11)
Taste eingerastet:
Ausgangssignal für die Kanäle CH5 bis CH8 ist das Signal an INPUT A (12)
- 7 Ein-/Ausschalter POWER

1.2 Rückseite (Abb. 2)

- 8 Netzkabel zum Anschluss an eine Steckdose (230V/50 Hz)
- 9 Ausgänge der Kanäle CH5 – CH8 (XLR, symmetrisch)
- 10 Ausgänge der Kanäle CH1–CH4 (XLR, symmetrisch)
- 11 XLR-Eingang B, symmetrisch
- 12 XLR-Eingang A, symmetrisch

2 Hinweise für den sicheren Gebrauch

Das Gerät entspricht allen relevanten Richtlinien der EU und trägt deshalb das CE-Zeichen.

WARNUNG



Das Gerät wird mit lebensgefährlicher Netzspannung versorgt. Nehmen Sie deshalb niemals selbst Eingriffe daran vor. Es besteht die Gefahr eines elektrischen Schlages.

- Das Gerät ist nur zur Verwendung im Innenbereich geeignet. Schützen Sie es vor Tropf- und Spritzwasser, hoher Luftfeuchtigkeit und Hitze (zulässiger Einsatztemperaturbereich 0–40°C).
- Stellen Sie keine mit Flüssigkeit gefüllten Gefäße, z. B. Trinkgläser, auf das Gerät.

- Nehmen Sie das Gerät nicht in Betrieb bzw. ziehen Sie sofort den Netzstecker aus der Steckdose:
 1. wenn sichtbare Schäden am Gerät oder an der Netzanschlussleitung vorhanden sind,
 2. wenn nach einem Sturz oder Ähnlichem der Verdacht auf einen Defekt besteht,
 3. wenn Funktionsstörungen auftreten.
 Lassen Sie das Gerät in jedem Fall in einer Fachwerkstatt reparieren.
- Ein beschädigtes Netzkabel darf nur durch eine Fachwerkstatt ersetzt werden.
- Ziehen Sie den Netzstecker nie am Kabel aus der Steckdose, fassen Sie immer am Stecker an.
- Verwenden Sie für die Reinigung nur ein trockenes, weiches Tuch, niemals Wasser oder Chemikalien.
- Wird das Gerät zweckentfremdet, nicht richtig angeschlossen, falsch bedient oder nicht fachgerecht repariert, kann keine Haftung für daraus resultierende Sach- oder Personenschäden und keine Garantie für das Gerät übernommen werden.

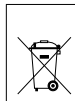

Soll das Gerät endgültig aus dem Betrieb genommen werden, übergeben Sie es zur umweltgerechten Entsorgung einem örtlichen Recyclingbetrieb.

3 Einsatz- und Aufstellmöglichkeiten

Mit dem Line-Splitter lassen sich 2 Line-Eingangssignale auf je 4 Ausgänge verteilen oder 1 Line-Eingangssignal auf 8 Ausgänge. Somit kann z. B. ein Audiosignal auf bis zu 8 Verstärker gegeben und der Eingangspegel für jeden Verstärker über einen separaten Regler individuell eingestellt werden.

Das Gerät ist für die Montage in ein Rack (482 mm/19") vorgesehen, kann aber auch als freistehendes Tischgerät verwendet werden. Für den Einbau in ein Rack wird 1 HE benötigt (1 Höheneinheit HE = 44,5 mm).

4 Geräte anschließen

Vor dem Anschluss bzw. vor dem Verändern von Anschlüssen den Line-Splitter und die anzuschließenden Geräte ausschalten.

- 1) Das Signal, das verteilt werden soll, auf die XLR-Buchse INPUT A (12) geben. Soll ein weiteres Signal verteilt werden, dieses auf die XLR-Buchse INPUT B (11) geben. An die Buchsen INPUT können Geräte mit einem Line-Ausgang (z. B. CD-Spieler, Mischpulte usw.) angeschlossen werden. Bei Bedarf einen Adapter von Cinch oder 6,3-mm-Klinke auf XLR verwenden.

Die Buchsen INPUT besitzen eine Verriegelung. Zum Herausziehen eines Steckers die Taste PUSH der Buchse drücken.

- 2) Die Line-Eingänge der Geräte, auf die die Signale verteilt werden sollen, an die XLR-Buchsen OUTPUT SECTION A (10) und OUTPUT SECTION B (9) anschließen.
- 3) Zuletzt den Netzstecker des Anschlusskabels (8) in eine Steckdose (230V/50 Hz) stecken.

5 Bedienung

- 1) Das Gerät mit dem Ein-/Ausschalter POWER (7) einschalten. Die rote Betriebsanzeige (4) leuchtet.
- 2) Die angeschlossenen Geräte einschalten, zuletzt die Geräte, die an den Ausgängen (9 und 10) angeschlossen sind.
- 3) Betriebsart auswählen:
Soll das Eingangssignal A auf die Ausgänge CH1 bis CH4 gegeben werden und das Eingangssignal B auf die Ausgänge CH5 bis CH8, muss die Taste LINK TO INPUT A (6) ausgerastet sein. Der Splitter arbeitet im 2/4-Modus.
Soll das Eingangssignal A auf alle Ausgänge gegeben werden, die Taste LINK TO INPUT A (6) einrasten. Der Splitter arbeitet im 1/8-Modus.
- 4) Mit den Reglern INPUT LEVEL (5) die Eingangspegel so einstellen, dass die zugehörige LED (1) bei den lautesten Musikpassagen kurz rot leuchtet. Im 1/8-Modus hat der Regler LEVEL INPUT B keinen Einfluss auf die Ausgänge CH5 bis CH8.
- 5) Mit den Reglern LEVEL CH1–CH8 (2 und 3) können die Pegel für die Ausgänge individuell eingestellt werden.

6 Technische Daten

Eingänge

2 × Line, mono: 100 mV/15 kΩ
XLR, symmetrisch

Ausgänge

8 × Line, mono: 1 V/100 Ω
XLR, symmetrisch

Frequenzbereich: 20 Hz–20 000 Hz

Klirrfaktor: < 0,03 %

Störabstand: 70 dB, unbewertet

Stromversorgung: 230 V/50 Hz

Leistungsaufnahme: . . max. 10 VA

Einsatztemperatur: . . . 0–40 °C

Abmessungen

(B × H × T): 482 × 48 × 205 mm,
1 Höheneinheit

Gewicht: 2,3 kg

Änderungen vorbehalten.

Diese Bedienungsanleitung ist urheberrechtlich für MONACOR® INTERNATIONAL GmbH & Co. KG geschützt. Eine Reproduktion für eigene kommerzielle Zwecke – auch auszugsweise – ist untersagt.

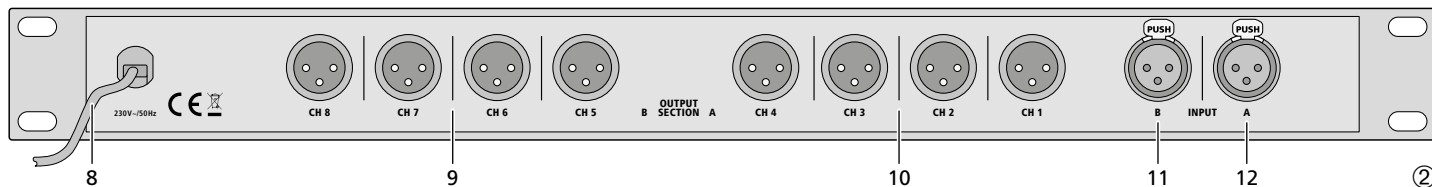

Line Signal Splitter

These instructions are intended for users without any specific technical knowledge. Please read these instructions carefully prior to operating the unit and keep them for later reference.

1 Elements and Connections

1.1 Front panel (fig. 1)

- 1 LEDs for the operating state
red = input is overloaded
green = input signal is available
- 2 Controls OUTPUT LEVEL for matching the output levels of channels CH 1–CH 4
- 3 Controls OUTPUT LEVEL for matching the output levels of channels CH 5–CH 8
- 4 POWER LED
- 5 Controls INPUT LEVEL for adjusting the preamplification
- 6 Switch LINK TO INPUT A
button unlocked:
the output signal for channels CH 5 to CH 8 is the signal at INPUT B (11)
button locked:
the output signal for channels CH 5 to CH 8 is the signal at INPUT A (12)
- 7 POWER switch

1.2 Rear panel (fig. 2)

- 8 Mains cable for connection to a mains socket (230V/50Hz)
- 9 Outputs of channels CH 5–CH 8 (XLR, balanced)
- 10 Outputs of channels CH 1–CH 4 (XLR, balanced)
- 11 XLR input B, balanced
- 12 XLR input A, balanced

2 Safety Notes

The unit corresponds to all relevant directives of the EU and is therefore marked with **CE**.

WARNING The unit uses dangerous mains voltage. Leave servicing to skilled personnel only. Inexpert handling or modification of the unit may result in electric shock.



- The unit is suitable for indoor use only. Protect it against dripping water and splash water, high humidity, and heat (admissible ambient temperature range 0–40°C).
- Do not place any vessel filled with liquid, e.g. a drinking glass, on the unit.
- Do not set the unit into operation, and immediately disconnect the mains plug from the mains socket if
 1. there is visible damage to the unit or to the mains cable,
 2. a defect might have occurred after a drop or similar accident,

3. there are malfunctions.

The unit must in any case be repaired by skilled personnel.

- A damaged mains cable must be replaced by skilled personnel only.
- Never pull the mains cable to disconnect the mains plug from the mains socket, always seize the plug.
- For cleaning only use a dry, soft cloth, by no means chemicals or water.
- No guarantee claims for the unit and no liability for any resulting personal damage or material damage will be accepted if the unit is used for purposes other than originally intended, if it is not correctly connected or operated, or if it is not repaired in an expert way.
- **Important for U.K. Customers!**
The wires in this mains lead are coloured in accordance with the following code:
blue = neutral
brown = live
As the colours of the wires in the mains lead of this appliance may not correspond with the coloured markings identifying the terminals in your plug, proceed as follows:
 1. The wire which is coloured blue must be connected to the terminal in the plug which is marked with the letter N or coloured black.
 2. The wire which is coloured brown must be connected to the terminal which is marked with the letter L or coloured red.

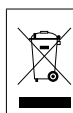

If the unit is to be put out of operation definitively, take it to a local recycling plant for a disposal which will not be harmful to the environment.

3 Application and Setting-up

The line splitter allows to split 2 line input signals to 4 outputs each or 1 line input signal to 8 outputs. Thus, e.g. an audio signal can be applied to 8 amplifiers as a maximum and the input level for each amplifier can individually be adjusted for each amplifier via a separate control.

The unit is provided for rack mounting (482 mm/19"), but it can also be used as a table top unit. For mounting into a rack, 1 rack space is required (1 rack space = 44.5 mm).

4 Connection

Prior to connection or changing connections, switch off the line splitter and the units to be connected.

- 1) Apply the signal to be split to the XLR jack INPUT A (12). To split another signal, apply it to the XLR jack INPUT B (11). Units with a line output (e.g. CD players, mixers, etc.) can be connected to the jacks INPUT. If required, use an adapter (RCA plug or 6.3 mm plug to XLR plug).

The jacks INPUT have a lock. To pull out a plug, press the button PUSH of the jack.

- 2) Connect the line inputs of the units to which the signals are to be split to the XLR jacks OUTPUT SECTION A (10) and OUTPUT SECTION B (9).
- 3) Finally connect the mains plug of the cable (8) to a socket (230V/50Hz).

5 Operation

- 1) Switch on the unit with the POWER switch (7). The red POWER LED (4) lights up.
- 2) Switch on the connected units, last of all, the units which are connected to the outputs (9 and 10).
- 3) Select the operating mode:
To apply the input signal A to the outputs CH 1 to CH 4 and the input signal B to the outputs CH 5 to CH 8, the button LINK TO INPUT A (6) must be unlocked. The splitter operates in the 2/4 mode.
To apply the input signal A to all outputs, lock the button LINK TO INPUT A (6). The splitter operates in the 1/8 mode.
- 4) Adjust the input levels with the controls INPUT LEVEL (5) in such a way that the corresponding LED (1) shortly shows red with music passages of highest volume. In the 1/8 mode the control LEVEL INPUT B has no influence on the outputs CH 5 to CH 8.
- 5) With the controls LEVEL CH 1–CH 8 (2 and 3) the levels for the outputs can individually be adjusted.

6 Specifications

Inputs

2 × line, mono: 100mV/15kΩ
XLR, balanced

Outputs

8 × line, mono: 1V/100Ω
XLR, balanced

Frequency range: 20Hz–20 000 Hz

THD: < 0.03 %

S/N ratio: 70 dB, unweighted

Power supply: 230V/50Hz

Power consumption: 10VA max.

Ambient temperature: 0–40°C

Dimensions

(W × H × D): 482 × 48 × 205 mm,
1 rack space

Weight: 2.3 kg

Subject to technical modification.

All rights reserved by MONACOR® INTERNATIONAL GmbH & Co. KG. No part of this instruction manual may be reproduced in any form or by any means for any commercial use.

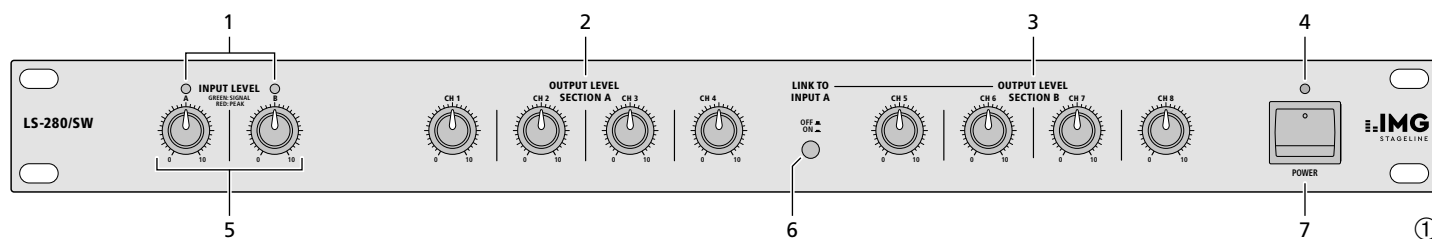

Répartiteur ligne

Cette notice s'adresse aux utilisateurs sans connaissances techniques particulières. Veuillez lire la présente notice avant le fonctionnement et conservez-la pour pouvoir vous y reporter ultérieurement.

1 Éléments et branchements

1.1 Face avant (fig. 1)

- 1 LEDs pour le mode de fonctionnement
rouge = l'entrée est en surcharge
vert = le signal d'entrée est présent
- 2 Réglages OUTPUT LEVEL pour adapter les niveaux de sortie des canaux CH 1–CH 4
- 3 Réglages OUTPUT LEVEL pour adapter les niveaux de sortie des canaux CH 5–CH 8
- 4 Témoin de fonctionnement
- 5 Réglages INPUT LEVEL pour régler la préamplification
- 6 Touche LINK TO INPUT A
touche déclenchée :
le signal de sortie pour les canaux CH 5 à CH 8 est le signal à INPUT B (11)
touche enclenchée :
le signal de sortie pour les canaux CH 5 à CH 8 est le signal à INPUT A (12)
- 7 Interrupteur MARCHE/ARRÊT

1.2 Face arrière (fig. 2)

- 8 Câble secteur pour la connexion à une prise secteur (230/50 Hz)
- 9 Sorties des canaux CH 5–CH 8 (XLR, symétrique)
- 10 Sorties des canaux CH 1–CH 4 (XLR, symétrique)
- 11 Entrée XLR B, symétrique
- 12 Entrée XLR A, symétrique

2 Conseils d'utilisation et de sécurité

Cet appareil répond à toutes les directives nécessaires de l'Union Européenne et porte donc le symbole **CE**.

AVERTISSEMENT



Cet appareil est alimenté par une tension dangereuse. Ne touchez jamais l'intérieur de l'appareil car, en cas de mauvaise manipulation, vous pourriez subir une décharge électrique.

- L'appareil n'est conçu que pour une utilisation en intérieur. Protégez-le de tout type de projections d'eau, des éclaboussures, d'une humidité élevée et de la chaleur (plage de température de fonctionnement autorisée : 0–40°C).
- En aucun cas, vous ne devez poser d'objet contenant du liquide ou un verre sur l'appareil.
- Ne faites jamais fonctionner l'appareil et débranchez-le immédiatement lorsque :
 1. des dommages sur l'appareil ou le cordon secteur apparaissent,
 2. après une chute ou accident similaire, l'appareil peut présenter un défaut.
 3. des défaillances apparaissent.
 Dans tous les cas, les dommages doivent être réparés par un technicien spécialisé.
- Tout cordon secteur endommagé doit être remplacé impérativement par un technicien spécialisé.
- Ne débranchez jamais l'appareil en tirant sur le cordon secteur; retirez toujours le cordon secteur en tirant la prise.
- Pour nettoyer l'appareil, utilisez uniquement un chiffon sec et doux, en aucun cas de produits chimiques ou d'eau.

- Nous déclinons toute responsabilité en cas de dommages matériels ou corporels résultants d'une utilisation autre que celui pour lequel il a été conçu, s'il n'est pas correctement branché ou utilisé ou s'il n'est pas réparé par une personne habilitée; en outre, la garantie deviendrait caduque.

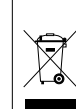

Lorsque l'appareil est définitivement retiré du service, vous devez le déposer dans une usine de recyclage adaptée pour contribuer à son élimination non polluante.



CARTONS ET EMBALLAGE
PAPIER À TRIER

3 Possibilités d'utilisation et de placement

Le répartiteur ligne permet de répartir 2 signaux d'entrée ligne à 4 sorties respectivement ou 1 signal d'entrée ligne à 8 sorties. Ainsi un signal audio peut p. ex. être appliqué à 8 amplificateurs au maximum et le niveau d'entrée pour chaque amplificateur peut être réglé individuellement via un réglage séparé.

L'appareil est prévu pour le montage dans un rack (482 mm/19"), mais il peut aussi être posé directement sur une table. Pour l'installation dans un rack, 1 unité est nécessaire (1 unité = 44,5 mm).

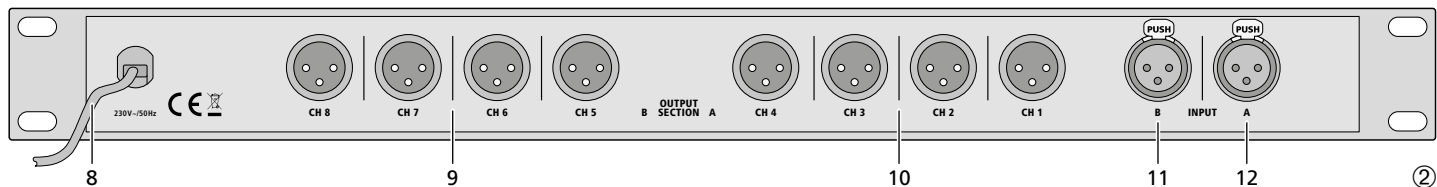

4 Branchement

Avant le branchement ou le changement des branchements, éteignez le répartiteur ligne et les appareils à brancher.

- 1) Branchez le signal à répartir à la prise XLR INPUT A (12). Pour répartir un autre signal, reliez-le à la prise XLR INPUT B (11). Il est possible de brancher des appareils à sortie ligne (p. ex. lecteurs CD, tables de mixage, etc.) aux prises INPUT. Si nécessaire, un adaptateur RCA ou 6,35 sur XLR peut être utilisé.

Les prises INPUT sont équipées d'un verrouillage. Pour retirer une fiche, poussez la touche PUSH de la prise.

- 2) Branchez les entrées ligne des appareils, auxquelles les signaux doivent être réparties, aux prises XLR OUTPUT SECTION A (10) et OUTPUT SECTION B (9).
- 3) Finalement branchez la fiche d'alimentation du câble (8) à une prise secteur (230 V/ 50 Hz).

5 Mise en service

- 1) Allumez l'appareil avec l'interrupteur MARCHE/ARRÊT (7). Le témoin de fonctionnement rouge (4) s'allume.
- 2) Allumez les appareils connectés, et en dernier les appareils branchés aux sorties (9 et 10).
- 3) Sélectionnez le mode de fonctionnement:

Pour appliquer le signal d'entrée A aux sorties CH 1 à CH 4 et le signal d'entrée B aux sorties CH 5 à CH 8, la touche LINK TO INPUT A (6) doit être déclenchée. Le répartiteur fonctionne au mode 2/4.

Pour appliquer le signal d'entrée A à toutes les sorties, enclenchez la touche LINK TO INPUT A (6). Le répartiteur fonctionne au mode 1/8.
- 4) Avec les réglages INPUT LEVEL (5) réglez les niveaux d'entrée de manière que la LED (1) correspondante s'allume brièvement en rouge pendant les passages de musique les plus hauts. Au mode 1/8 le réglage LEVEL INPUT B n'influe pas sur les sorties CH 5 à CH 8.
- 5) Avec les réglages LEVEL CH 1 à CH 8 (2 et 3) les niveaux pour les sorties peuvent être réglés individuellement.

6 Caractéristiques techniques

Entrées	
2 × ligne, mono :	100 mV/15 kΩ
	XLR, symétrique
Sorties	
8 × ligne, mono :	1V/100 Ω
	XLR, symétrique
Bande passante :	20 Hz–20 000 Hz
Taux de distorsion :	< 0,03 %
Rapport signal sur bruit :	70 dB, non pondéré
Alimentation :	230 V/50 Hz
Consommation :	10 VA max.
Température de fonctionnement :	0–40 °C
Dimensions (L × H × P) :	482 × 48 × 205 mm, 1 unité
Poids :	2,3 kg
Tout droit de modification réservé.	

Notice d'utilisation protégée par le copyright de MONACOR® INTERNATIONAL GmbH & Co. KG. Toute reproduction même partielle à des fins commerciales est interdite.

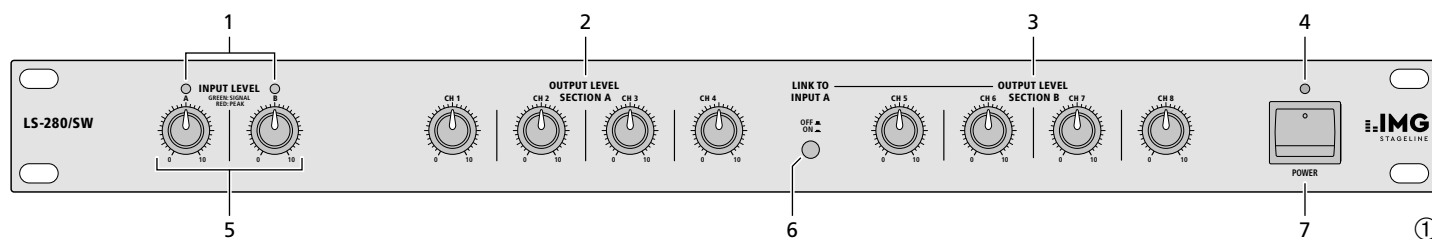

Line splitter

Queste istruzioni sono rivolte all'utente senza conoscenze tecniche specifiche. Vi preghiamo di leggerle attentamente prima della messa in funzione e di conservarle per un uso futuro.

1 Elementi di comando e collegamenti

1.1 Pannello frontale (fig. 1)

- 1 LED di stato
rosso = ingresso sovrapiilotato
verde = segnale d'ingresso presente
- 2 Regolatore OUTPUT LEVEL per adattare i livelli d'uscita dei canali CH1-CH4
- 3 Regolatore OUTPUT LEVEL per adattare i livelli d'uscita dei canali CH5-CH8
- 4 Spia di funzionamento
- 5 Regolatore INPUT LEVEL per impostare la preamplificazione
- 6 Interruttore LINK TO INPUT A
Tasto sbloccato:
il segnale d'uscita per i canali CH5 a CH8 è quello presente all'INPUT B (11)
Tasto abbassato:
il segnale d'uscita per i canali CH5 a CH8 è quello presente all'INPUT A (12)
- 7 Interruttore on/off POWER

1.2 Pannello posteriore (fig. 2)

- 8 Cavo rete per il collegamento con una presa (230V/50Hz)
- 9 Uscite dei canali CH5-CH8 (XLR, simmetrico)
- 10 Uscite dei canali CH1-CH4 (XLR, simmetrico)
- 11 Ingresso XLR B, simmetrico
- 12 Ingresso XLR A, simmetrico

2 Avvertenze di sicurezza

Quest'apparecchio è conforme a tutte le direttive rilevanti dell'UE e pertanto porta la sigla CE.

AVVERTIMENTO L'apparecchio funziona con pericolosa tensione di rete. Non intervenire mai personalmente al suo interno. La manipolazione scorretta può provocare delle scariche elettriche pericolose.



- Lo strumento è previsto solo per l'uso all'interno di locali. Proteggerlo dall'acqua gocciolante e dagli spruzzi d'acqua, da alta umidità dell'aria e dal calore (temperatura d'impiego ammessa fra 0 e 40°C).
- Non depositare sull'apparecchio dei contenitori riempiti di liquidi, p.es. bicchieri.
- Non mettere in funzione l'apparecchio e staccare subito la spina rete se:

1. l'apparecchio o il cavo rete presentano dei danni visibili;
2. dopo una caduta o dopo eventi simili sussiste il sospetto di un difetto;
3. l'apparecchio non funziona correttamente.

Per la riparazione rivolgersi sempre ad un'officina competente.

- Il cavo rete, se danneggiato, deve essere sostituito solo da un laboratorio specializzato
- Staccare il cavo rete afferrando la spina, senza tirare il cavo.
- Per la pulizia usare solo un panno morbido, asciutto; non impiegare in nessun caso prodotti chimici o acqua.
- Nel caso d'uso improprio, di collegamenti sbagliati, d'impiego scorretto o di riparazione non a regola d'arte non si assume nessuna responsabilità per eventuali danni consequenziali a persone o a cose e cessa ogni diritto di garanzia relativo all'apparecchio.



Se si desidera eliminare l'apparecchio definitivamente, consegnarlo per lo smaltimento ad un'istituzione locale per il riciclaggio.

3 Possibilità d'impiego e di collocazione

Con il Line splitter è possibile distribuire 2 segnali d'ingresso Line ognuno su 4 uscite, oppure 1 segnale d'ingresso Line su 8 uscite. In questo modo si può, per esempio, portare un segnale audio su 8 amplificatori max. mentre il livello d'ingresso può essere impostato individualmente, per ogni amplificatore, tramite un regolatore separato.

L'apparecchio è previsto per il montaggio in un rack (482 mm/19") ma può essere collocato anche liberamente su un tavolo. Per il montaggio in rack è richiesta un'unità di altezza RS (1 RS = 44,5 mm).

4 Collegare gli apparecchi

Prima di effettuare o modificare i collegamenti spegnere il Line splitter e gli apparecchi da collegare.

- 1) Portare il segnale da distribuire sulla presa XLR INPUT A (12). Se si deve distribuire un altro segnale, portarlo sulla presa XLR INPUT B (11). Alle prese INPUT si possono collegare apparecchi con un'uscita Line (p.es. lettore CD, mixer ecc.). Se necessario utilizzare un adattatore da RCA o jack 6,3 mm su XLR.

Le prese INPUT dispongono di un bloccaggio. Per sfilare un connettore, premere il tasto PUSH sul connettore femmina.

- 2) Collegare gli ingressi Line degli apparecchi che devono ricevere i segnali, con le prese

XLR OUTPUT SECTION A (10) e OUTPUT SECTION B (9).

- 3) Alla fine, inserire la spina rete del cavo di collegamento (8) in una presa (230V/50Hz).

5 Funzionamento

- 1) Accendere l'apparecchio con l'interruttore on/off POWER (7). Si accende la spia rossa di funzionamento (4).
- 2) Accendere gli apparecchi collegati, per ultimi gli apparecchi collegati con le uscite (9 e 10).
- 3) Selezionare il modo di funzionamento:
Se il segnale d'ingresso A deve essere portato sulle uscite CH1 a CH4 e il segnale d'ingresso B sulle uscite CH5 a CH8, il tasto LINK TO INPUT A (6) deve essere sbloccato. Lo splitter funziona nella modalità 2/4.
Se il segnale d'ingresso A deve essere portato su tutte le uscite, abbassare il tasto LINK TO INPUT A (6). Lo splitter funziona nella modalità 1/8.
- 4) Con i regolatori INPUT LEVEL (5) impostare i livelli d'ingresso in modo tale che il relativo LED (1), nei brani musicali più forti, si accende brevemente. Nella modalità 1/8, il regolatore LEVEL INPUT B non influisce sulle uscite CH5 a CH8.
- 5) Con i regolatori LEVEL CH1-CH8 (2 e 3) è possibile impostare i livelli individualmente per le uscite.

6 Dati tecnici

Ingressi

2 x Line, mono: 100 mV/15 kΩ
XLR, simmetrico

Uscite

8 x Line, mono: 1V/100 Ω
XLR, simmetrico

Gamma di frequenze: . 20 Hz-20 000 Hz

Fattore di distorsione: . < 0,03 %

Rapporto S/R: 70 dB, non valutato

Alimentazione: 230 V/50 Hz

Potenza assorbita: max. 10 VA

Temperatura

d'impiego: 0-40 °C

Dimensioni (l x h x p): 482 x 48 x 205 mm,
1 unità di altezza

Peso: 2,3 kg

Con riserva di modifiche tecniche.

La MONACOR® INTERNATIONAL GmbH & Co. KG si riserva ogni diritto di elaborazione in qualsiasi forma delle presenti istruzioni per l'uso. La riproduzione - anche parziale - per propri scopi commerciali è vietata.

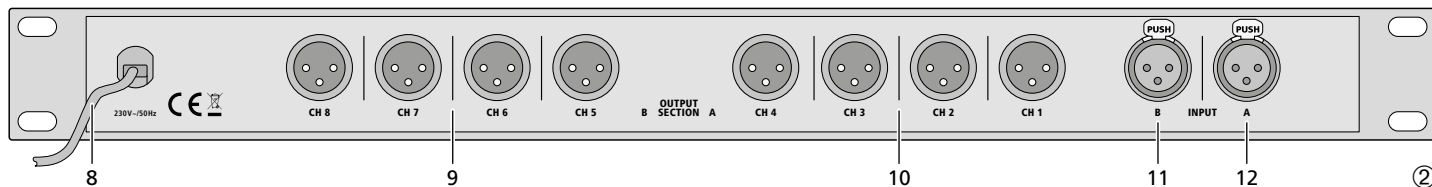

Rozdzielacz liniowy

Niniejsza instrukcja przeznaczona jest dla użytkowników, którzy nie posiadają wiedzy i doświadczenia technicznego. Przed rozpoczęciem użytkowania proszę zapoznać się z instrukcją, a następnie zachować ją do wglądu.

1 Elementy i połączenia

1.1 Panel przedni

- 1 Wskaźniki trybu pracy
czerwony = zbyt mocny sygnał wejściowy
zielony = obecność sygnału wejściowego
- 2 Regulatory poziomu sygnału wyjściowego kanałów CH 1–CH 4
- 3 Regulatory poziomu sygnału wyjściowego kanałów CH 5–CH 8
- 4 Wskaźnik zasilania POWER LED
- 5 Regulatory poziomu sygnału przedwzmacniacza
- 6 Włącznik połączenia sygnału wejściowego A – LINK TO INPUT A
włącznik nie włączony:
sygnałem wyjściowym kanałów CH 5–CH 8 jest sygnał wejścia INPUT B (11)
włącznik włączony:
sygnałem wyjściowym kanałów CH 5–CH 8 jest sygnał wejścia INPUT A (12)
- 7 Włącznik zasilania

1.2 Panel tylny

- 8 Kabel zasilający do podłączenia urządzenia do sieci elektrycznej (230V/50 Hz)
- 9 Wyjścia kanałów CH 5–CH 8 (XLR, symetryczne)
- 10 Wyjścia kanałów CH 1–CH 4 (XLR, symetryczne)
- 11 Wejście B, XLR, symetryczne
- 12 Wejście A, XLR, symetryczne

2 Informacje dotyczące bezpieczeństwa

Urządzenie spełnia wszystkie wymagania norm UE dzięki czemu jest oznaczone symbolem CE.

UWAGA Urządzenie jest zasilane niebezpiecznym dla życia napięciem zmiennym. Naprawą urządzenia może zajmować się tylko przeszkolony personel. Samodzielne otwarcie obudowy urządzenia może spowodować porażenie prądem elektrycznym.

- Urządzenie przeznaczone jest jedynie do użytku w pomieszczeniach zamkniętych.
- Urządzenie należy chronić przed wysokimi oraz niskimi temperaturami (dopuszczalny zakres temperatury pracy otoczenia wynosi od 0°C do +40°C), oraz przed deszczem, zalaniem i wysoką wilgotnością powietrza.
- Nie wolno umieszczać żadnych naczyń wypełnionych płynami (np.: szklanek z napojami) na urządzeniu.

- Nie wolno używać urządzenia oraz należy niezwłocznie odłączyć przewód zasilający od sieci jeżeli:

1. istnieje widoczne uszkodzenie urządzenia lub kabla zasilającego,
 2. istnieje prawdopodobieństwo uszkodzenia urządzenia w skutek upadku urządzenia lub innego podobnego wypadku,
 3. urządzenie nie działa w sposób poprawny
- W każdym z powyższych wypadków urządzenie musi być naprawione przez odpowiednio przeszkolone osoby.

- Wymianę uszkodzonego kabla zasilającego należy zlecić specjalście.

- Nie wolno nigdy ciągnąć za kabel zasilający podczas odłączania urządzenia z sieci. Zawsze należy ciągnąć za wtyczkę.

- Do czyszczenia urządzenia wolno używać jedynie suchego, miękkiego kawałka materiału.

- Żadne roszczenia wynikające z gwarancji, ani roszczenia wynikające z uszczerbku zdrowia lub zniszczenia mienia nie będą akceptowane jeżeli urządzenie zostało użytkowane niezgodnie z przeznaczeniem, nie zostało prawidłowo połączone, obsługiwane lub naprawiane w profesjonalny sposób.



Po całkowitym zakończeniu eksploatacji urządzenia, należy oddać je do punktu recyklingu, aby nie zaśmiecać środowiska.

3 Zastosowanie oraz uruchamianie

Rozdzielacz sygnałowy LS-280/SW umożliwia rozdzielanie każdego z 2 źródeł sygnału wejściowego do 4 kanałów wyjściowych lub rozdzielanie 1 źródła sygnału wejściowego do 8 kanałów wyjściowych. Dzięki temu pojedynczy sygnał audio może być rozdzielony do 8 kanałów wyjściowych, które mogą być podłączone do 8 osobnych wzmacniaczy. Poziom sygnału wyjściowego może być regulowany osobno dla każdego kanału odpowiednio do wymagań kolejnych podłączonych urządzeń.

Urządzenie nadaje się do zamontowania w szafie montażowej (482 mm/19"). Może być również używane jako urządzenie wolnostojące. Przy montażu w szafie montażowej urządzenie potrzebuje pojedynczej przestrzeni montażowej (1 przestrzeń montażowa = 44,5 mm).

4 Podłączenie

Przed podłączeniem bądź zmianą konfiguracji połączeń należy zarówno wyłączyć urządzenie, jak i urządzenia z nim połączone.

- 1) Podłączyć sygnał, który ma być rozdzielony do wejścia A (12). Jeżeli istnieje taka potrzeba podłączyć drugi sygnał, który ma być rozdzielany do wejścia B (11). Urządzenia przekazujące sygnał liniowy (np.: odtwarzacze CD, mikser, etc.) mogą być podłączone do gniazd wejściowych rozdzielacza. W razie potrzeby należy użyć przejściówki gniazdo jack 6,3 mm – wtyk XLR. Gniazda wejściowe wyposażone są w zatrzaski. W

celu odłączenia wtyczki należy wcisnąć przycisk gniazda oznaczony jako PUSH.

- 2) Podłączyć urządzenia, do których ma być rozdzielony sygnał audio do odpowiednich kanałów wyjściowych sekcji A (10) i sekcji B (9) urządzenia.
- 3) Następnie należy podłączyć wtyczkę przewodu zasilającego (8) do gniazda sieci elektrycznej (230V/50 Hz).

5 Obsługa

- 1) Włączyć urządzenie za pomocą włącznika zasilania (7). Wskaźnik zasilania (4) zaświeci się.
- 2) Włączyć dołączone urządzenia. Urządzenia podłączone do gniazd kanałów wyjściowych (9) i (10) należy włączyć w ostatniej kolejności.
- 3) Ustawić wymagany tryb pracy:
Aby sygnał wejściowy A był rozdzielany do wyjść CH 1–CH 4, a sygnał wejściowy B do wyjść CH 5–CH 8, przycisk LINK TO INPUT A (6) musi być wyłączony. Rozdzielacz pracuje w trybie 2/4.

Aby sygnał wejściowy A był rozdzielany do wyjść CH 1–CH 8, przycisk LINK TO INPUT A (6) musi być włączony. Rozdzielacz pracuje w trybie 1/8.

- 4) Należy wyregulować poziom sygnału wejściowego za pomocą regulatorów INPUT LEVEL (5) w ten sposób, aby wskaźnik trybu pracy zapalał się na czerwono przez krótki moment czasu podczas odtwarzania dźwięków o najwyższej głośności. W trybie pracy 1/8 regulator poziomu sygnału wejściowego B (INPUT LEVEL B) nie ma wpływu na poziom sygnału wyjściowego kanałów CH 5–CH 8.
- 5) Za pomocą regulatorów poziomu sygnału wyjściowego LEVEL CH 1–CH 8 (2) i (3), można odpowiednio indywidualnie ustawić poziom sygnału wyjściowego.

6 Dane techniczne

Wejścia

2 × liniowe, mono: . . . 100 mV/15 kΩ
XLR, symetryczne

Wyjścia

8 × liniowe, mono: . . . 1 V/100 Ω
XLR, symetryczne

Zakres częstotliwości: . . . 20 Hz – 20 000 Hz

THD: < 0,03 %

Współczynnik S/N: . . . 70 dB, nieważony

Zasilanie: 230 V/50 Hz

Pobór mocy: 10 VA max

Dopuszczalna temperatura otoczenia pracy: 0–40 °C

Wymiary: 482 × 48 × 205 mm,
pojedyncza przestrzeń montażowa

Waga: 2,3 kg

Z zastrzeżeniem możliwości zmian.

Instrukcje obsługi są chronione prawem copyright for MONACOR® INTERNATIONAL GmbH & Co. KG. Przetwarzanie całości lub części instrukcji dla osobistych korzyści finansowych jest zabronione.

Lees aandachtig de onderstaande veiligheidsvoorschriften, alvorens het toestel in gebruik te nemen. Mocht u bijkomende informatie over de bediening van het toestel nodig hebben, lees dan de Engelse tekst van deze handleiding.

Veiligheidsvoorschriften

Het apparaat is in overeenstemming met alle relevante EU-Richtlijnen en is daarom gekenmerkt met **CE**.

WAARSCHUWING De netspanning van het apparaat is levensgevaarlijk. Open het apparaat niet, want door onzorgvuldige ingrepen loopt u het risico van elektrische schokken.



- Het toestel is enkel geschikt voor gebruik binnenshuis. Vermijd druipe- en spatwater, uitzonderlijk warme plaatsen en plaatsen met een hoge vochtigheid (toegestaan omgevingstemperatuurbereik: 0–40°C).

- Plaats geen bekers met vloeistof zoals drinkglazen etc. op het toestel.
- Schakel het toestel niet in resp. trek onmiddellijk de stekker uit het stopcontact:
 1. wanneer het toestel of het netsnoer zichtbaar beschadigd is,
 2. wanneer er een defect zou kunnen optreden nadat het toestel bijvoorbeeld gevallen is,
 3. wanneer het toestel slecht functioneert.
 Het toestel moet in elk geval hersteld worden door een gekwalificeerd vakman.
- Een beschadigd netsnoer mag alleen in een werkplaats worden vervangen.
- Trek de stekker nooit met het snoer uit het stopcontact, maar met de stekker zelf.
- Gebruik voor de reiniging uitsluitend een droge, zachte doek. Gebruik in geen geval chemicaliën of water.
- In geval van ongeoorloofd of verkeerd gebruik, verkeerde aansluiting, foutieve bedie-

ning of van herstelling door een niet-gekwalificeerd persoon vervalt de garantie en de verantwoordelijkheid voor hieruit resulterende materiële of lichamelijke schade.



Wanneer het apparaat definitief uit bedrijf wordt genomen, bezorg het dan voor milieuvriendelijke verwerking aan een plaatselijk recyclagebedrijf.

Deze gebruiksaanwijzing is door de auteurswet beschermd eigendom van MONACOR® INTERNATIONAL GmbH & Co. KG. Een reproductie – ook gedeeltelijk – voor eigen commerciële doeleinden is verboden.

Antes del uso del aparato observe en todo caso las notas de seguridad siguientes. Si informaciones adicionales son necesarias para el funcionamiento del aparato, estas se encuentran en el texto inglés de estas instrucciones.

Notas de seguridad

El aparato cumple con todas las directivas relevantes de la UE y por lo tanto está marcado con el símbolo **CE**.

ADVERTENCIA El aparato utiliza un voltaje peligroso. Deje el mantenimiento en manos del personal cualificado. El manejo inexperto o la modificación del aparato pueden provocar una descarga.



- El aparato está adecuado sólo para utilizarlo en interiores. Protéjalo de goteos y salpicaduras, elevada humedad del aire y calor (rango de temperatura ambiente admisible: 0–40°C).

- No coloque ningún recipiente con líquido encima del aparato, p. ej. un vaso.
- No utilice el aparato y desconéctelo inmediatamente de la red si:
 1. El aparato o el cable de red están visiblemente dañados.
 2. El aparato ha sufrido daños después de una caída o accidente similar.
 3. No funciona correctamente.
 Sólo el personal técnico puede reparar el aparato bajo cualquier circunstancia.
- Un cable de red dañado solo puede reemplazarse por el personal cualificado.
- No tire nunca del cable de red para desconectarlo de la toma, tire siempre del enchufe.
- Para limpiar el aparato, utilice un trapo seco y suave, no utilice nunca productos químicos or agua.
- No podrá reclamarse garantía o responsabilidad alguna por cualquier daño personal o material resultante si el aparato se utiliza

para otros fines diferentes a los originalmente concebidos, si no se conecta o se utiliza adecuadamente, o si no se repara por expertos.



Si va a poner el aparato fuera de servicio definitivamente, llévalo a la planta de reciclaje de la zona para que su eliminación no sea perjudicial para el medio ambiente.

Manual de instrucciones protegido por el copyright de MONACOR® INTERNATIONAL GmbH & Co. KG. Toda reproducción mismo parcial para fines comerciales está prohibida.

Læs nedenstående sikkerhedsoplysninger opmærksomt igennem før ibrugtagning af enheden. Bortset fra sikkerhedsoplysningerne henvises til den engelske tekst.

Vigtige sikkerhedsoplysninger

Denne enhed overholder alle relevante EU-direktiver og er som følge deraf mærket **CE**.

ADVARSEL Enheden benytter livsfarlig netspænding. Udfør aldrig nogen form for modifikationer på produktet og indfør aldrig genstande i ventilationshullerne, da du dermed risikere at få elektrisk stød.



- Enheden er kun beregnet til indendørs brug. Beskyt den mod vanddråber og -stænk, høj luftfugtighed og varme (tilladt omgivelsestemperatur 0–40°C).

- Undgå at placere væskefyldte genstande, som f. eks. glas, ovenpå enheden.
- Tag ikke enheden i brug og tag straks stikket ud af stikkontakten i følgende tilfælde:
 1. hvis der er synlig skade på enheden eller netkablet,
 2. hvis der kan være opstået skade, efter at enheden er tabt eller lignende,
 3. hvis der forekommer fejlfunktion.
 Enheden skal altid repareres af autoriseret personel.
- Et beskadiget netkabel må kun repareres af producenten eller af autoriseret personel
- Tag aldrig netstikket ud af stikkontakten ved at trække i kablet, tag fat i selve stikket.
- Til rengøring må kun benyttes en tør, blød klud; der må under ingen omstændigheder benyttes kemikalier eller vand.

- Hvis enheden benyttes til andre formål, end den oprindeligt er beregnet til, hvis den ikke er tilsluttet korrekt, hvis den betjenes forkert, eller hvis den ikke repareres af autoriseret personel, omfattes eventuelle skader ikke af garantien.



Hvis enheden skal tages ud af drift for bestandigt, skal den bringes til en lokal genbrugsstation for bortskaffelse.

Alle rettigheder til denne brugsvejledning tilhører MONACOR® INTERNATIONAL GmbH & Co. KG. Ingen dele af denne vejledning må reproducere under ingen omstændigheder til kommerciel anvendelse.

Innan enheten tas i bruk, läs först igenom säkerhetsföreskrifterna. Om ytterligare information önskas, läs igenom den engelska texten som medföljer.

Säkerhetsföreskrifter

Enheten uppfyller relevanta EU-direktiv och har därför försetts med symbolen **CE**.

VARNING



Enheten använder högspänning internt. Gör inga modifieringar i enheten eller stoppa föremål i ventilhålen. Risk för elskador föreligger.

- Enheten är endast avsedda för inomhusbruk. Skydda enheten mot vätskor, hög luftfuktighet och hög värme (tillåten omgivningstemperatur 0–40 °C).
- Placera inte föremål innehållande vätskor, t. ex. drickglas, på enheten.

Ole hyvä ja huomioi aina seuraavat turvallisuutta koskevat ohjeet ennen laitteen käyttöönottoa. Katso käyttöön liittyviä ohjeita Englanninkielisistä ohjeista, jos tarvitset lisää tietoa laitteen käytöstä.

Turvallisuudesta

Laitte vastaa kaikkia vaadittuja EU direktiivejä, joten se on varustettu **CE** merkinnällä.

VAROITUS



Tämä laite toimii hengenvaarallisella jännitteellä. Vältä sähköiskun, älä avaa laitteen kotelo. Jätä huoltotoimet valtuutetulle, ammattitaitoiselle huoltoliikkeelle.

- Tämä laite soveltuu vain sisätilakäyttöön. Suojele laitetta kosteudelta, vedeltä ja kuumuudelta (sallittu ympäröivä lämpötila 0–40 °C).
- Älä sijoita laitteen päälle mitään nestettä sisältävää, kuten vesilasiasia tms.

- Använd inte enheten och ta omedelbart kontakten ur eluttaget om något av följande fel uppstår:

1. Enheten eller elsladden har synliga skador.
2. Enheten är skadad av fall e. d.
3. Enheten har andra felfunktioner.

Enheten skall alltid lagas på verkstad av utbildad personal.

- En skadad elsladd skall bytas på verkstad eller hos tillverkaren.
- Drag aldrig ut kontakten genom att dra i elsladden utan ta tag i kontaktkroppen.
- Rengör endast med en mjuk och torr trasa, använd aldrig kemikalier eller vatten vid rengöring.
- Om enheten används för andra ändamål än avsett, om den kopplas in felaktigt, om den används på fel sätt eller inte repareras av auktoriserad personal upphör alla garantier att gälla och inget ansvar tas heller för uppkommen skada på person eller materiel.



Om enheten ska tas ur drift slutgiltigt, ta den till en lokal återvinningsanläggning för en avyttring som inte är skadligt för miljön.

Alla rättigheter är reserverade av MONACOR® INTERNATIONAL GmbH & Co. KG. Ingen del av denna instruktionsmanual får eftertryckas i någon form eller på något sätt användas i kommersiellt syfte.

- Irrota virtajohto pistorasiasta, äläkä käynnistä laitetta jos:

1. virtajohdossa on havaittava vaurio
2. putoaminen tai muu vastaava vahinko on saattanut aiheuttaa vaurion
3. laitteessa esiintyy toimintahäiriöitä

Kaikissa näissä tapauksissa laite tulee toimittaa valtuutettuun huoltoliikkeeseen.

- Virtajohdon saa vaihtaa vain valtuutettu huoltohenkilö.
- Älä koskaan irrota virtajohtoa pistorasiasta johdosta vetämällä.
- Käytä puhdistamiseen pelkästään kuivaa, pehmeää kangasta. Älä käytä kemikaaleja tai vettä.
- Laitteen takuu raukeaa, eikä valmistaja, maa-hantuoja tai myyjä ota vastuuta mahdollisista välittömistä tai välillisistä vahingoista, jos laitetta on käytetty muuhun kuin alkuperäiseen käyttötarkoitukseen, laitetta on taitamattomasti käytetty tai kytketty tai jos

laitetta on huollettu muussa kuin valtuutetussa huollossa.



Kun laite poistetaan lopullisesti käytöstä, vie se paikalliseen kierrätyskeskukseen jälkikäsitteilyä varten.

Kaikki oikeudet pidätetään MONACOR® INTERNATIONAL GmbH & Co. KG. Mitään tämän käyttöohjeen osaa ei saa jäljentää mitään osin käytettäväksi mihinkään kaupallisiin tarkoituksiin.

